



HOMBAK

Die Kompetenz in der
Zerspanungstechnologie





HOMBAK – die Kompetenz in der Zerspanungstechnologie

HOMBAK baut seit mehreren Jahrzehnten Holzzerkleinerungsmaschinen für höchste Kundenansprüche. HOMBAK ist der Partner, der zusammen mit seinen Kunden individuell angepasste Lösungen definieren, planen und umsetzen kann. Hierbei baut HOMBAK auf standardisierte, individuell eingesetzte Maschinenkomponenten. Die besondere Qualität der Maschinen, die auf der außerordentlichen Maschinenfunktionalität basiert, wird somit sichergestellt und der höchstverfügbare Maschinenbetrieb erreicht.

Von der Holzaufgabe bis zum Trommelsieb ist „alles drin“: Für die Späneherstellung liefert Hombak von der Holzaufgabe, zum Rotorentinder, der Hackeranlage mit Ausstragsschnecke bis zum Messerringzerspaner

sowie der Deckschichtmühle alles aus einer Hand. Für die OSB-Strand Herstellung werden Strander, Nass- und Trockenspanbunker sowie Trommelsiebe geliefert. Damit wird das gesamte Spektrum an Maschinen zur Herstellung von Hackschnitzeln, Spänen und Strands vorgehalten.

Technologische Kompetenz und intensive Entwicklungsarbeit – basierend auf Markt- und Kundenanforderungen - resultieren in kundenspezifischen Lösungen.

Diese Lösungen zeigen sich in den unterschiedlichsten Anwendungsfällen der Holzwerkstoffindustrie und sonstiger artverwandter Industrien sowie in der Erzeugung von hochwertigen Strands, Hackschnitzeln und Spänen.

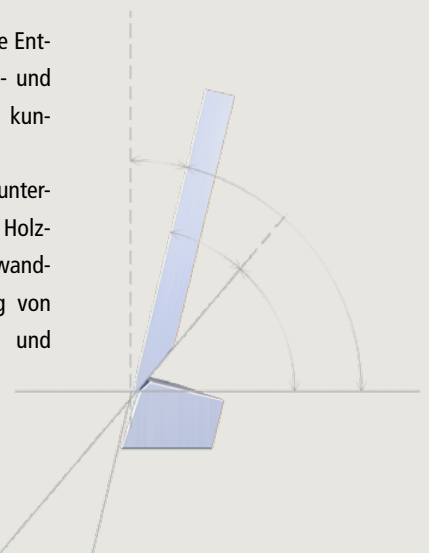

HOMBAK Firmengeschichte

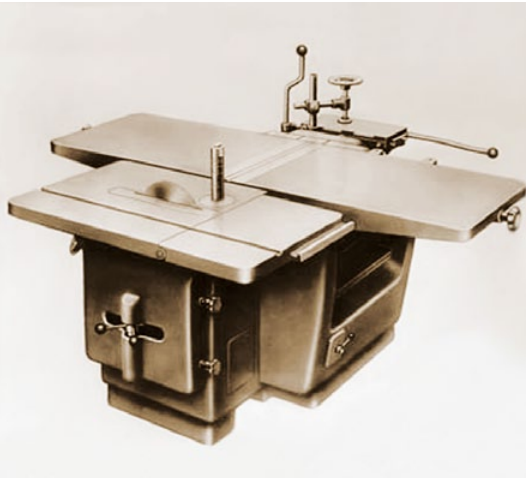

1924

beginnt das Unternehmen HOMBAK mit der Entwicklung und Herstellung von Tischlereimaschinen.



1956

werden die ersten Messerwellenzer-spaner für die Spanplattenindustrie entwickelt und produziert.

1965

Stetige Weiterentwicklung zu Hochleistungs - Zerspanungsmaschinen prägt die innovative HOMBAK Produktevolution. Die Entwicklung geht hin zu Anlagen für die Spanaufbereitung.

1976

HOMBAK entwickelt den U-Zerspaner mit zugehöriger Holzplatztechnik für eine effiziente Holz-zuführung in die Zerspanungsmaschine.

1986

Entwicklung des HOMBAK Trommelhackers zur Erzeugung von Hackschnitzeln für die Spanplattenindustrie.

1990

Die Entwicklung der Holzzer-spanungstechnologie mit Schwerpunkt U-Spaner wird ein wichtiger Teil der Unternehmensgrundlage.

2009

Die HOMBAK GmbH wird eine hundertprozentige Tochter der SIEMPELKAMP Maschinen- und Anlagenbau. Ausbau und Standardisierung des Portfolios.

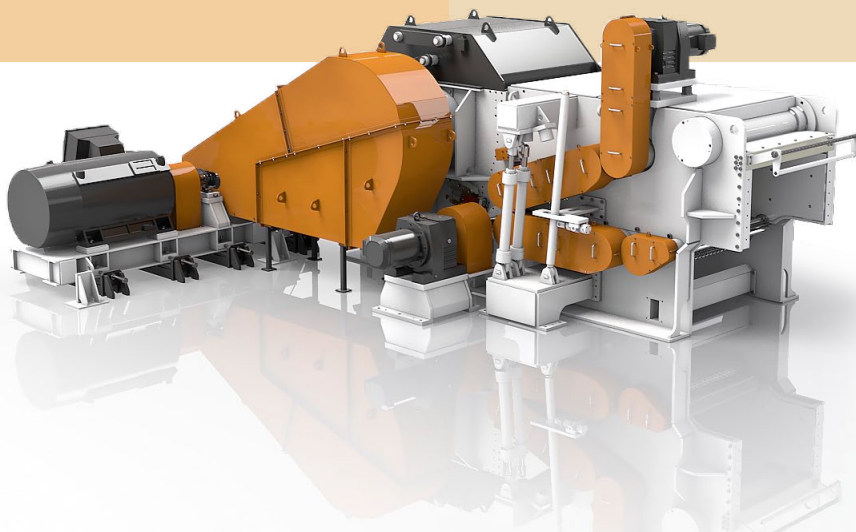

Unsere Stärke ist Ihr Vorteil
Vom Stamm zum Span:
Alles aus einer Hand

Vom Stamm zum Span

Alles aus einer Hand

HOMBAK definiert, dimensioniert und realisiert komplette Maschinen- und Anlagentechnik für die Holzwerkstoffindustrie und artverwandte Industrien.

HOMBAK erstellt als Spezialist komplette Gewerke für die Holzspanaufbereitung: vom ganzen Holzstamm hin zum qualitativ hochwertigen Holzspan.

HOMBAK hat ein über mehrere Jahrzehnte angesammeltes Erfahrungsspektrum, das individuell und konzentriert auf die jeweilige Aufgabenstellung angewendet werden kann.



② Rotorenrinder *Typ HRE*

Der Hombak Rotorenrinder kommt überall dort zum Einsatz, wo es auf zuverlässig und sauber entrindetes Rundholz ankommt.

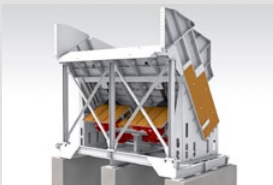

① Treppenvereinzler *Typ HFT*

Die Aufgabe des HOMBAK Treppenvereinzlers ist die geregelte Beschickung der nachfolgenden Rotorenrindungsanlage.

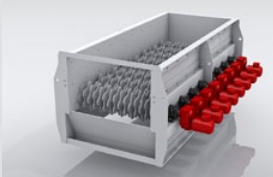

⑪ Scheibensortierer *Typ HSS*

Der HOMBAK Scheibensortierer ermöglicht eine größenmäßige Separation des Förderguts für die Grobtrennung siebschwieriger Güter.

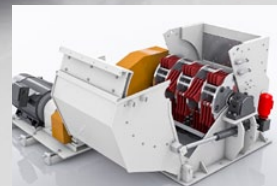
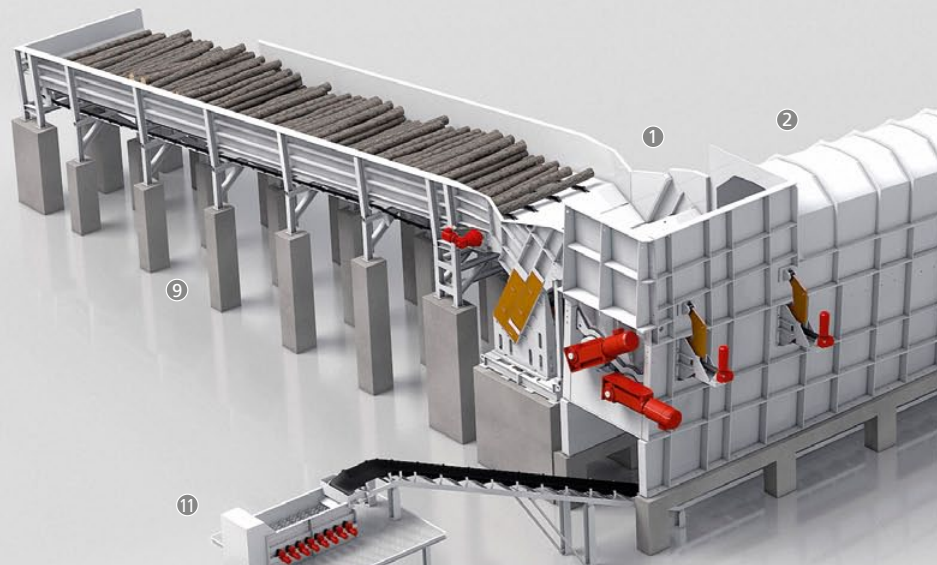

⑩ Nachzerkleinerer *Typ HNZ*

Der HOMBAK Nachzerkleinerer zur Reduzierung von Übergrößen in der Rindenlinie. Die Maschine ist wahlweise erhältlich mit Schlägerrotor oder mit Messerrotor.

HOMBAK Hackerlinie

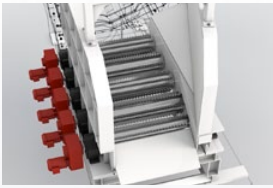

③ Rotoreintrinder Auslauf *Typ HRA*

Anlage zum Ausschleusen von Kleinteilen (Rinde, Sand, etc.) nach dem Rotoreintrinder.



④ Trogbandförderer... *Typ HFG*

mit gedämpfter Aufgäbezzone und Prallwand. Dieser Förderer dient dem Transport von Rundholz, Schwarten und Spreißeln.

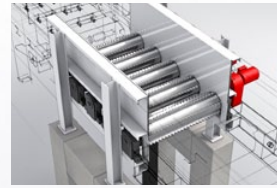

⑤ Reinigungsrollengang *Typ HFR*

Zum Ausschleusen von Sand, Steinen und anderen Fremdkörpern aus der Zuführung.

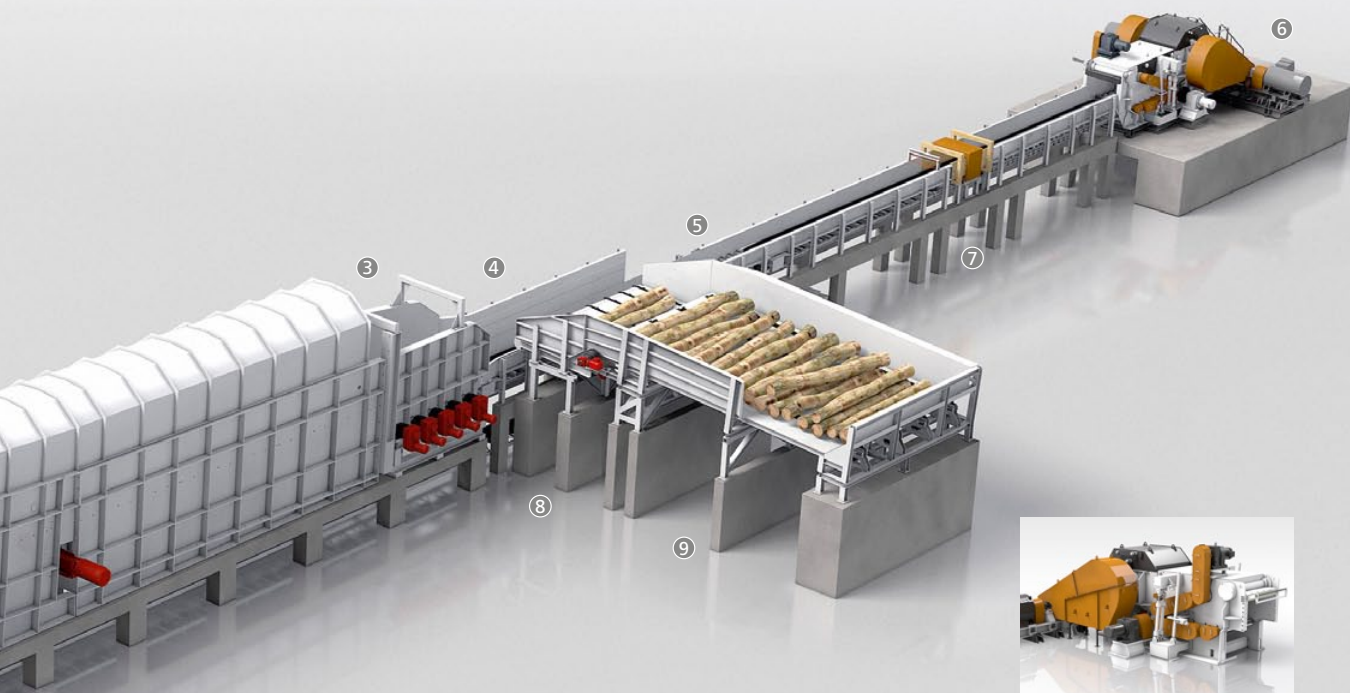

⑥ Trommelhacker *Typ HMT*

HOMBAK- Trommelhackertechnologie zur Erzeugung hochwertiger Hackschnitzel



⑨ Aufgabeförderer *Typ HFA*

Der HOMBAK Aufgabeförderer dient der Aufnahme und Bevorratung von Stämmen, Schwarten, Spreißeln oder Bündeln von den Rundholzlastwagen oder einem bauseitigen Mobilgerät.



⑧ Dosierförderer *Typ HFD*

Der verfahrbare HOMBAK Dosierförderer dient der dosierten Zuführung und Aufgabe von Schwarten, Spreißeln, Bündeln oder Stämmen in die Hackerzuführung.

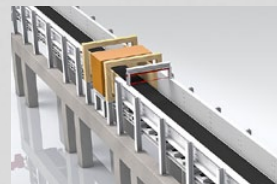

⑦ Hackerbesickband *Typ HFH*

Dieser HOMBAK Förderer dient dem Transport von Rundholz, Schwarten und Spreißeln. Integriert ist eine metallfreie Zone.

HOMBAK Anlagen und Produkte



HOMBAK Hackerbeschickband mit metallfreier Zone Typ HFH nach der Entrindungsline

HOMBAK Aufgabeförder Typ HFA 6500 x 15000 mit Entrindungsline



HOMBAK Rotoreintrinder Typ HRE mit Beschickung



HOMBAK Rotoreintrinder Auslauf Typ HRA 1250/10



HOMBAK Universal- Messerwellenzspanner Typ HMU 166/4



HOMBAK Bandbunker Typ HBB

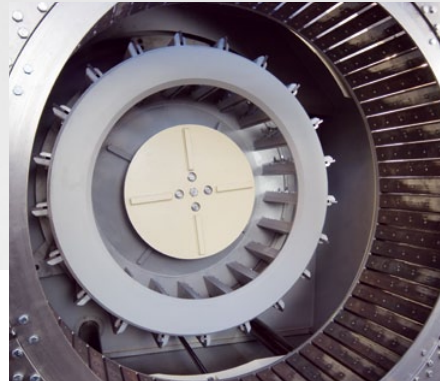

HOMBAK Messerringzerspaner
Typ HMR 1400-450-66



HOMBAK Trommelhacker
Typ HMT 825 x 1450

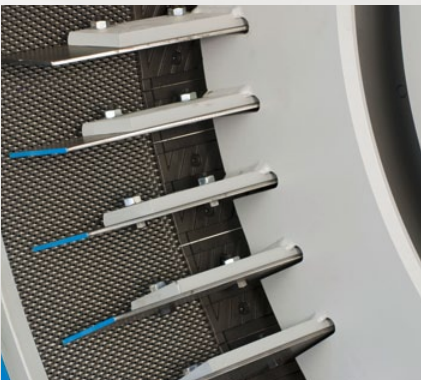

HOMBAK Deckschichtmühle Typ HDM 1600/720



Fördertechnik, Separierung und Aufbereitung

Typ **HFA**

Aufgabeförderer

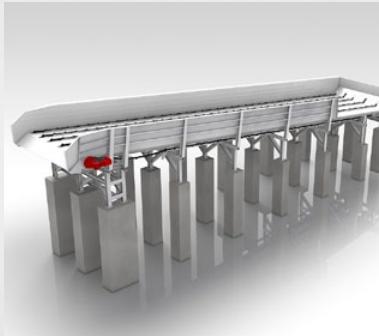

dient der Aufnahme und Bevorratung von Stämmen, Schwarten, Spreißeln oder Bunden.

Beschleunigungsband

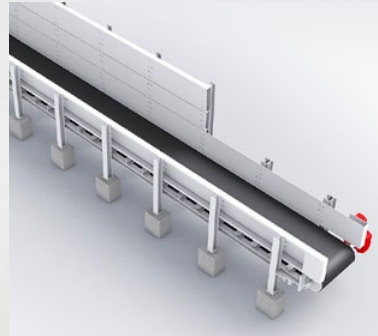

ermöglicht die Beschleunigung von Stämmen zur Überbrückung von nicht angetriebenen Bereichen z.B. Rutschen.

Typ **HFB**

Typ **HFD**

Dosierförderer

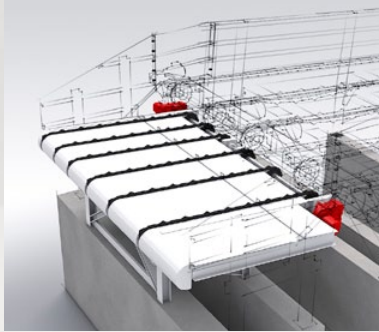

zur dosierten Zuführung und Aufgabe von Schwarten, Spreißeln, Bunden oder Stämmen.

Trogbandförderer



...mit gedämpfter Aufgabebzone und Prallwand, dient dem Transport von Rundholz, Schwarten und Spreißeln.

Typ **HFG**

Typ **HFH**

Hackerbeschickband

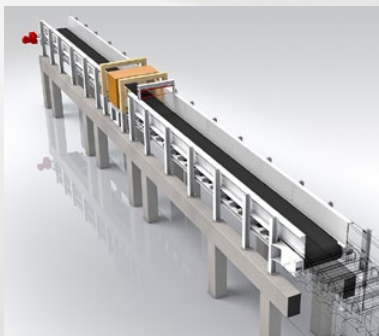

...mit metallfreier Zone dient dem Transport von Rundholz, Schwarten und Spreißeln.

Reinigungsrollengang

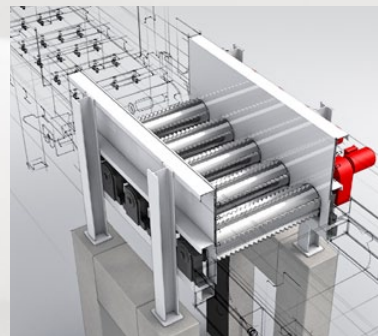

zum Ausschleusen von Sand, Steinen und anderen Fremdkörpern aus der Zuführung.

Typ **HFR**

Typ **HSS**

Scheibensortierer

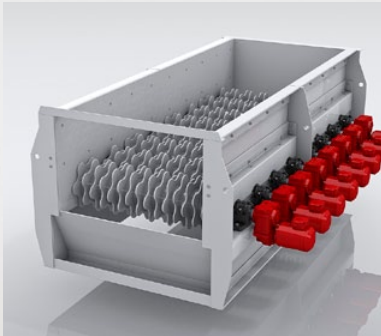

zur größenmäßigen Separation des Förderguts für die Grobtrennung siebschwieriger Güter.

Treppenvereinzelter

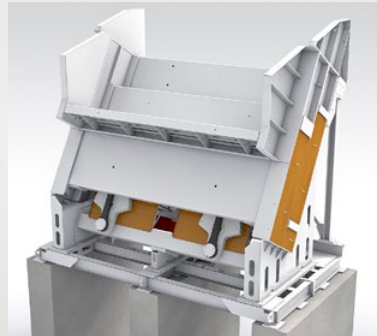

für die geregelte Beschickung der nachfolgenden Rotoreintrindungsanlage.

Typ **HFT**

Typ **HRE**

Rotoreintrinder



zur zuverlässigen und sauberen Entrindung von Rundholz.

Rotoreintrinder Auslauf

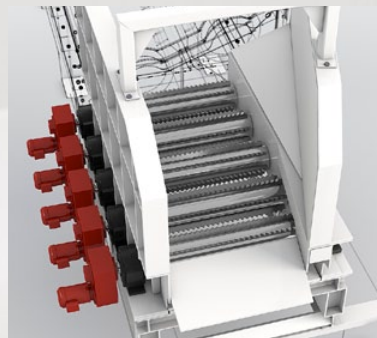

zum Ausschleusen von Kleinteilen (Rinde, Sand, etc.) nach dem Rotoreintrinder.

Typ **HRA**

Typ **HBB**

Bandbunker



dienen dem Zwischenlagern von Strands, Wafers und ähnlichen Stoffen.

Trommelsieb



wird eingesetzt zum Trennen und Absieben im Naß- und Trockenbereich.

Typ **HST**

Zerkleinerungstechnik

Typ **HMU**

Universal- Messerwellenzerspaner



Einstufenzerkleinerungsprozess – vom Baumstamm zum Qualitätsholzspan.

Trommelhacker

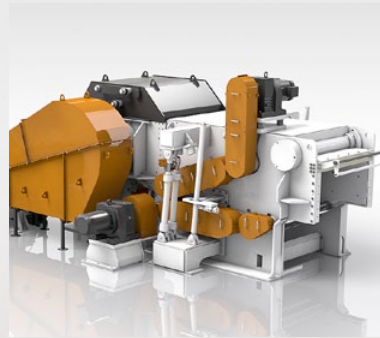

zur Erzeugung hochwertiger Hackschnitzel.

Typ **HMT**

Typ **HDM**

Deckschichtmühle



wird verwendet zum Mahlen von Spänen oder Siebroggut zu feinen Deckschichtspänen.

Messerringzerspaner



zur Erzeugung von Spänen aus Hackschnitzeln oder kleinstückigen Holzabfällen.

Typ **HMR**

Typ **HMZ**

Kurzholz - Messerwellenzerspaner



zur Verarbeitung von vorkonfektioniertem Holz.

Tiereinstreu - Messerwellenzerspaner

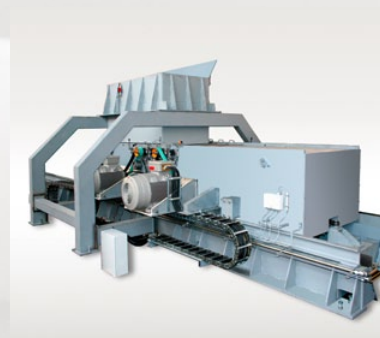

verarbeitet entrindetes Rundholz in Späne für die Tierhaltung.

Typ **HTZ**

Typ **HNZ**

Nachzerkleinerer

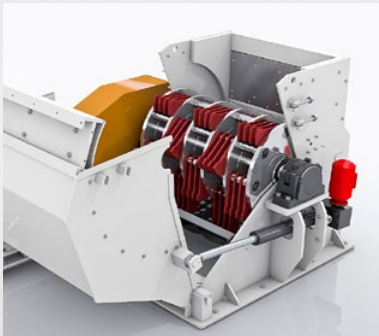

zur Nachzerkleinerung von Übergrößen in der Rindenlinie.

Plattenbrecher

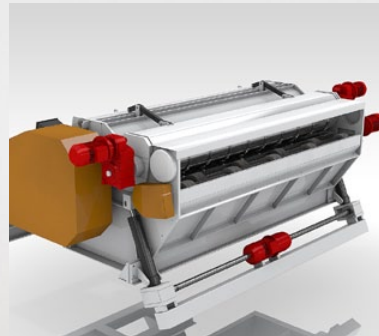

ist die Online-Lösung zur Zerkleinerung von Ausschußplatten.

Typ **HPB**

Typ **HER**

Erdstammreduzierer



reduzieren Erdstammenden bei unsortiertem Langholz.

Für jede Anforderung die entsprechende Technologie

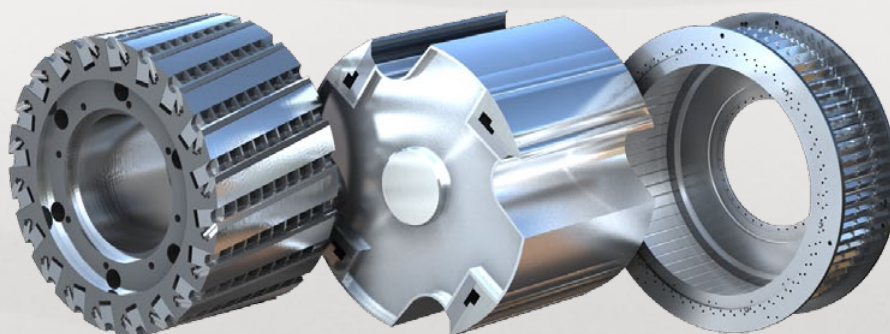

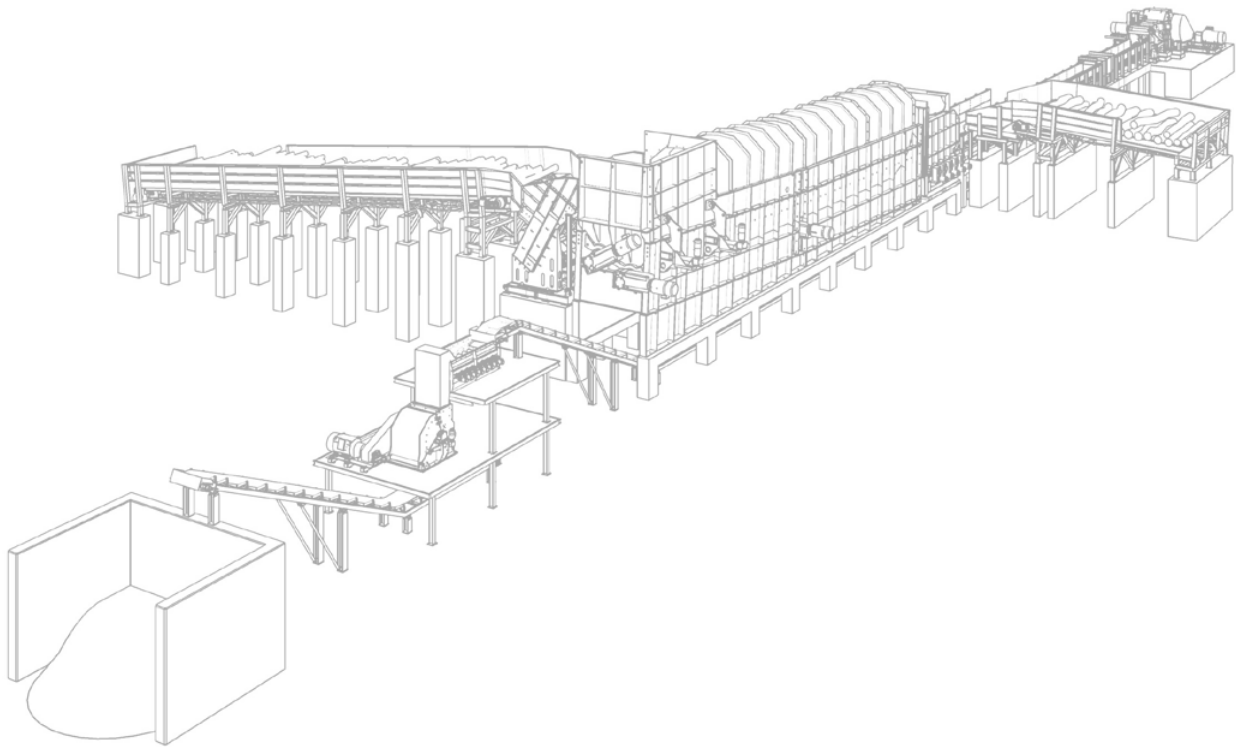

HOMBAK

Maschinen- und Anlagenbau GmbH

Sandweg 2 - 6
D-55543 Bad Kreuznach
Tel +49 (6 71) 7 07-0
Fax +49 (6 71) 7 07-67

www.hombak.com